

# AVR 156

Audio/video receiver

Snabbstarts Guide

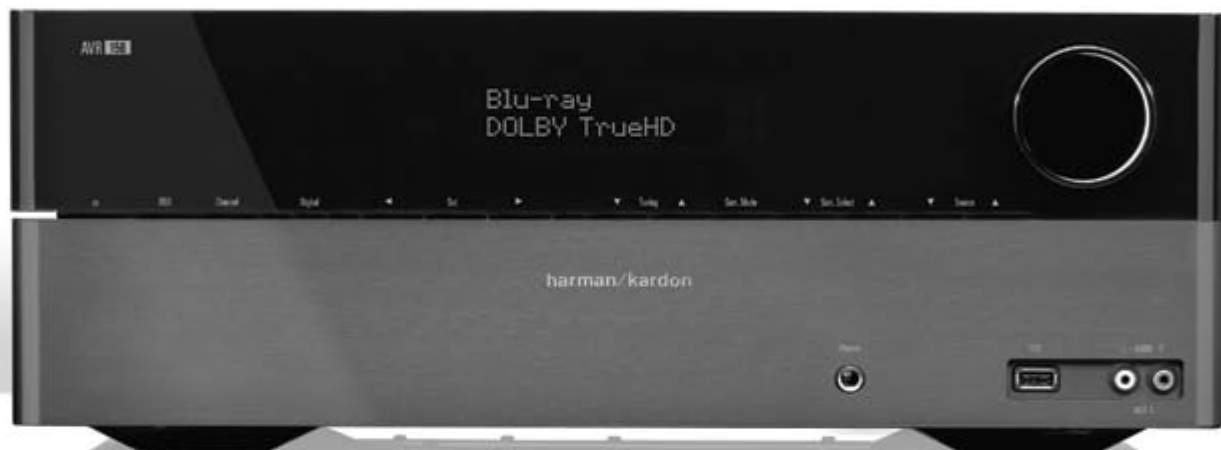

SVENSKA

**harman/kardon**  
by HARMAN

## Inledning

### Tack för att du valt en harman kardon® produkt!

Denna Snabbstartguide innehåller all information du kan behöva för att ansluta och ställa in din nya harman kardon® audio / video receiver.

Av miljöskäl levererar vi numera inte någon tryckt fullständig bruksanvisning till din AVR. En komplett instruktionsbok som innehåller alla uppgifter om hur du ställer in och handhar din nya AVR finns på vår webbplats. Gå till [www.harmankardon.com](http://www.harmankardon.com) och hämta AVR 156 bruksanvisningen.

## Placering av din AVR

- Placera receivern på en fast och jämn yta. Kontrollera att ytan och eventuella fästen kan hantera receiverns vikt.
- Se till så att det finns tillräckligt utrymme ovanför och under receivern för ventilation. Om du installerar AVR i ett skåp eller annat slutet utrymme, se till så att det finns bra ventilation i skåpet. I vissa sammanhang kan det vara nödvändigt med en fläkt.
- Blockera inte ventilationshålen ovanpå receivern och placera inte något föremål direkt ovanpå dem.
- Placera inte receivern direkt på en matta.
- Placera inte receivern på fuktiga platser, i extremt varma eller kalla platser, i områden nära element eller värmealstrande utrustning, eller i direkt solljus.

## Placerar högtalarna

Bestäm högtalarnas placering i ditt rum, följ gärna tillverkarens riktlinjer och möbleringen i ditt lyssningsrum. Använd bilden nedan som en guide.

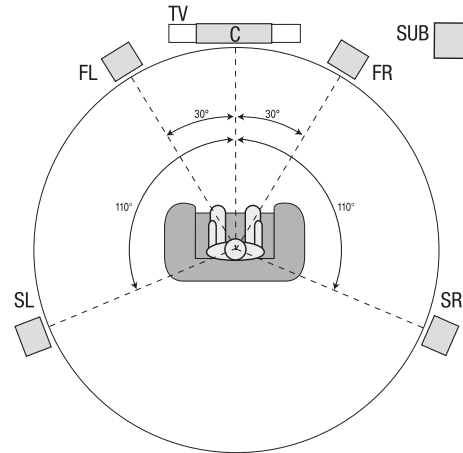

För mer detaljerad information om placering av högtalare, inklusive höjd placering av de främre högtalarna, hämta hem hela bruksanvisningen för AVR 156 från [www.harmankardon.com](http://www.harmankardon.com).

## Anslutningar

**WARNING:** Innan du gör några anslutningar till receivern, se till att AVR nätkabeln är bortkopplad från AVR och vägguttaget. Om du gör inkopplingar med AVR ansluten och påslagen kan detta skada högtalarna.

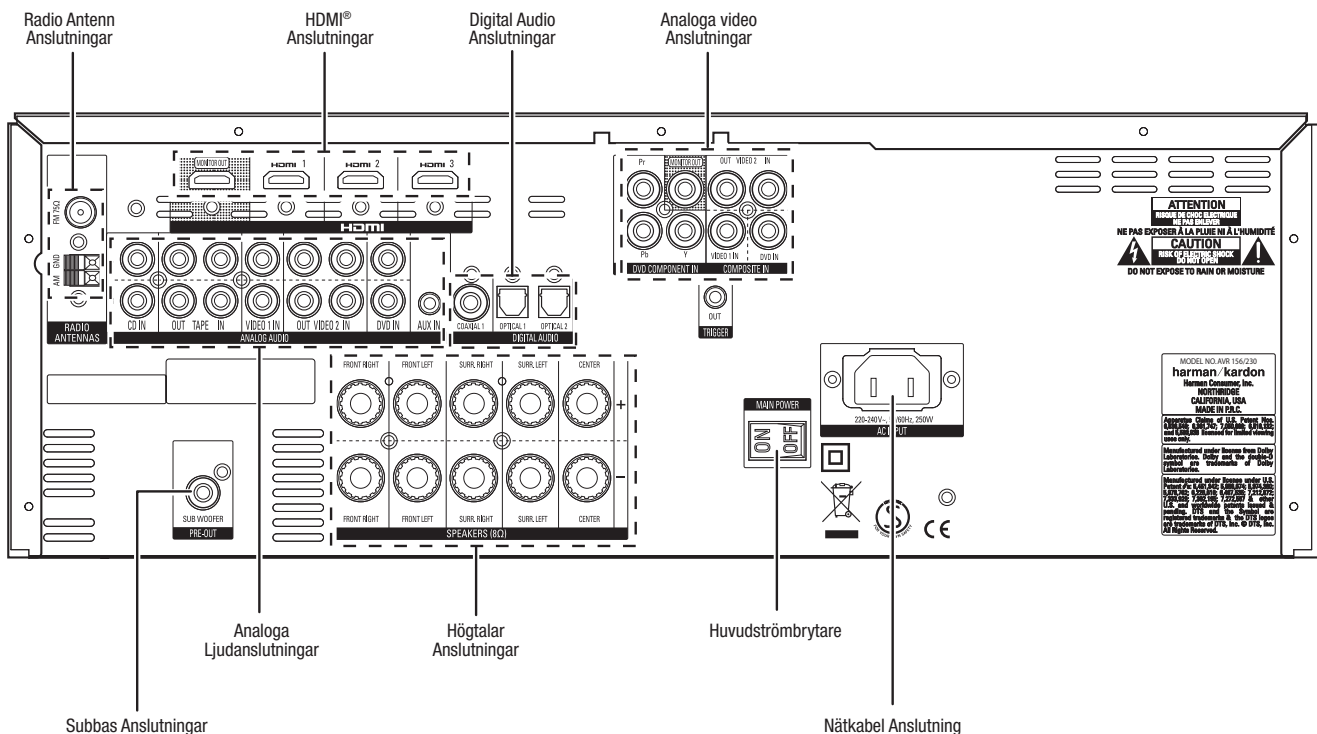

AVR 156 Baksidans Anslutningar

### Anslut dina högtalare

Hur man använder högtalarterminalerna på AVR:

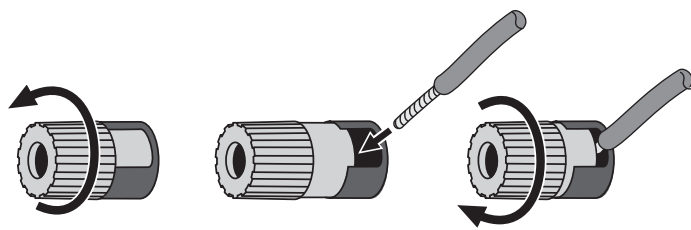

1. Skruva terminalen moturs
2. Stick in en avskalad kabel
3. Skruva terminalen medurs

röd), och den svarta (-) terminalen på AVR till (-) terminalen på högtalaren (Vanligtvis svart).

**VIKTIGT:** Kontrollera att (+) och (-) kablarna inte vidrör varandra eller den andra terminalen. Kablar som vidrör varandra kan orsaka kortslutning och skada din receiver.

Anslut högtalarna så som det visas på bilden.

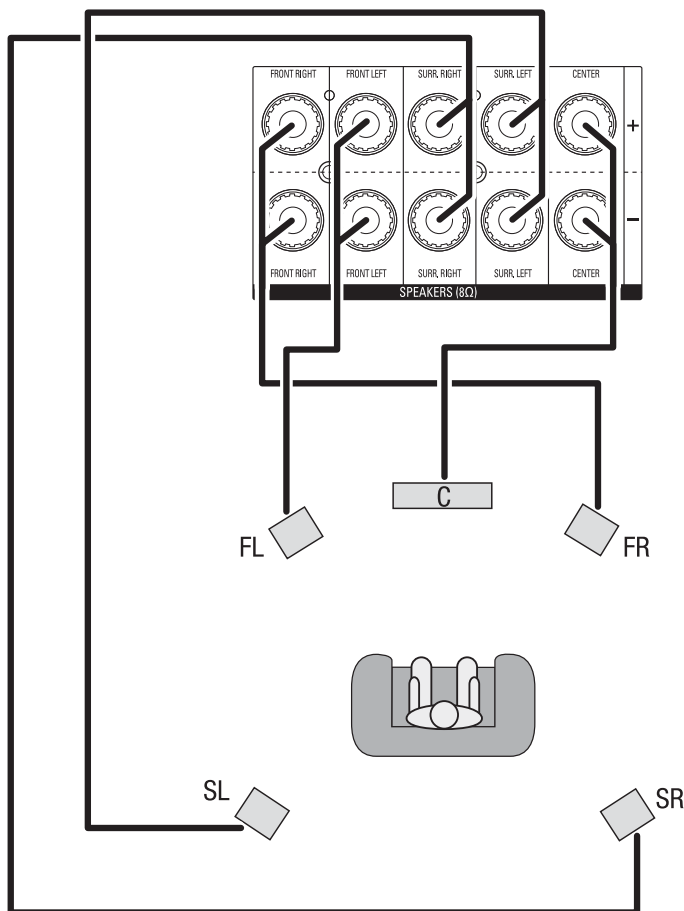

### Koppla in subbasen

Använd en mono RCA kabel för att ansluta AVR's Subbas Pre-Out till din subbas. Kontrollera i bruksanvisningen för din subbas för specifik information om inkoppling

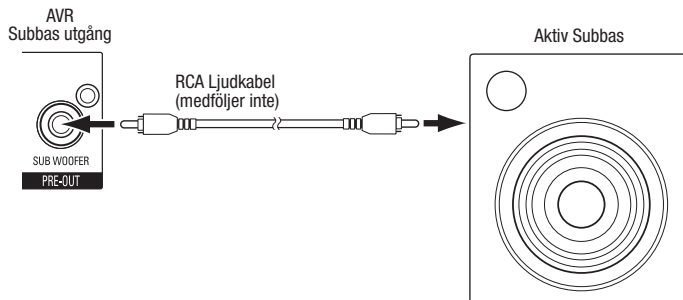

### Anslut din TV eller bildskärm

#### HDMI Monitor Out Utgång

Om din TV har en HDMI-anslutning och du har HDMI eller komponentvideo-källa, använd en HDMI-kabel (medföljer ej) för att ansluta din TV till receivers HDMI Monitor Out. Det kommer att ge bästa möjliga bildkvalitet

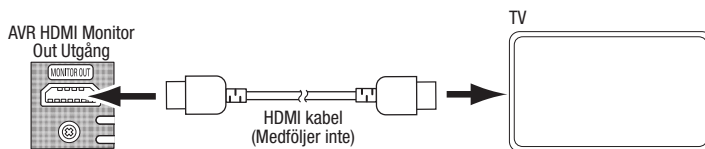

#### Komposit Video Monitor Out Utgång

Om din TV inte har en HDMI kontakt, eller om din TV har en HDMI kontakt *men du ansluter en källa som endast har Komposit video anslutningar*, använd en kompositvideokabel (ingår inte) för att ansluta receivers Composite Monitor Out till TV: ns Komposit videokontakt.

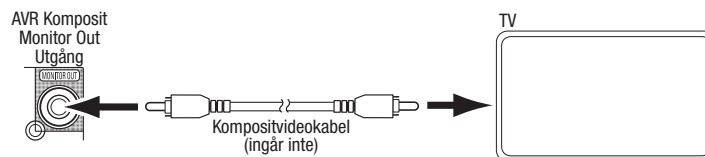

## Anslutning av dina ljud och videokällor

Käll enheter är produkter som ger en signal som t.ex. en Blu-ray Disc™ eller DVD-spelare, en kabel/satellitbox eller HDTV-tuner, etc. Din AVR har flera olika typer av ingångar för ljud och videokällor: HDMI, komponentvideo, kompositvideo, optisk digital audio, koaxial digital audio och analog audio. Anslutningarna är märkta för de typer av produkter som det är mest sannolikt att du kommer att ansluta.

Alla dina AVR: s käll knappar tilldelas en analog ljudingång (som finns i "AVR Source Button / Analog Audio Connector" kolumnen i tabellen nedan). För att ge dig full flexibilitet för att kunna ansluta och konfigurera ditt system, har vi utformat AVR så att du kan tilldela de digitala ljudingångarna till någon av de anslutna AVR videokällorna.

När du ansluter din källa komponenter, fyll i "Source Device Connected" kolumnen i tabellen nedan - det kommer att göra det lättare för dig att tilldela den digitala ljudingångarna och komponentvideo kontakten senare i installationsprocessen

AVR Källknapp/Analog Ljudanslutning	Rekommenderad Typ av Källa	Ansluten Källa	Tilldelad Digital Audio Anslutning
Video 1	Kabel eller Satellit Radio		
Video 2	DVD Inspelare eller VCR		
DVD	Blu-ray Spelare eller DVD Spelare		
CD	CD Spelare		
Tape	Kassett Däck eller Ljudinspelare		
Aux 1	Portabel Media Spelare		----
Aux 2	Portabel Media Spelare		
AVR Käll Knapp/ HDMI Anslutning	----	Ansluten Källa	Tilldelad Digital Audio Anslutning
HDMI 1	----		
HDMI 2	----		
HDMI 3	----		

Ingångs Anslutning och Käll Knapparna

### HDMI-enheter

Om någon av dina källor har HDMI kontakt, använd dessa för bästa möjliga bild och ljud kvalitet. Eftersom HDMI kabeln både har digital video och digital ljud signal, behöver du inte göra några ytterligare ljudanslutningar för de produkter som du ansluter via HDMI kablar, men du kan tilldela en av de digitala ljudingångarna till en av HDMI ingångarna.

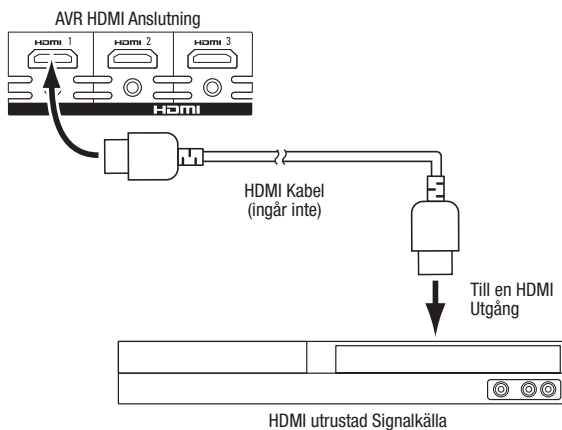

### Komponent Video enheter

Om din Blu-ray spelare eller DVD-spelare inte har en HDMI-kontakt men har en komponent video-kontakt kommer komponent video-kontakten ger den bästa möjliga bildkvalitet. Du kommer också att behöva göra en ljudanslutning från spelaren till receivern

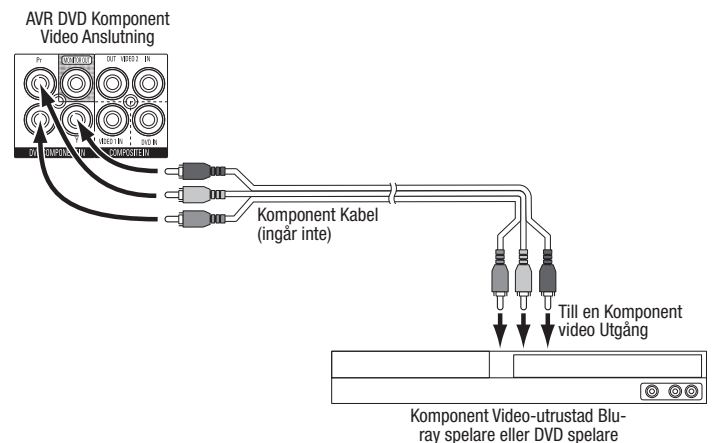

## Komposit Videokällor

Du kommer att behöva göra en komposit video anslutning från din källa, om den inte har någon HDMI eller komponent video möjlighet. Du behöver också göra en analog ljudanslutning från källan till Receiverns analoga ljudingångar.

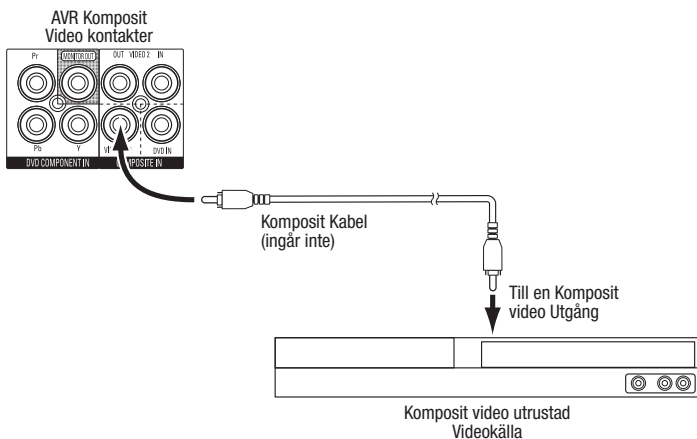

Viktigt: Om du ansluter din Blu-ray spelare eller DVD spelare till AVR's DVD Component In kontakter, kan du inte ansluta en annan källa till AVR's Komposit DVD In kontakter.

## Signalkällor med Optiska digitalutgång

Om din källa har en optisk digital utgång, anslut den till AVR's optiska digital ingång. OBS: Gör endast en typ av digital anslutning (HDMI, optisk eller koaxial) från varje källa.

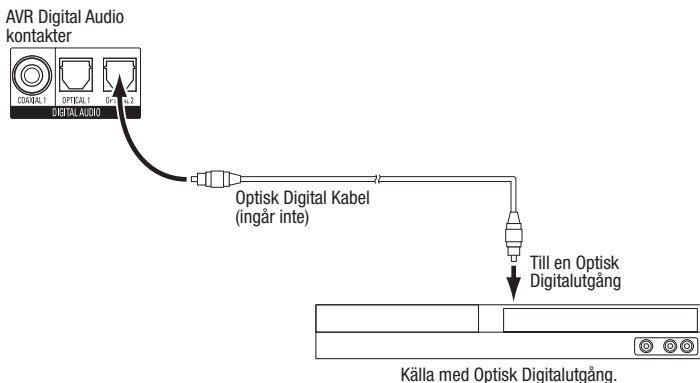

## Signalkällor med en Koaxial digitalutgång

Om din källa har en Koaxial digital utgång, anslut den till AVR's Koaxial digital ingång. OBS: Gör endast en typ av digital anslutning (HDMI, optisk eller koaxial) från varje källa.

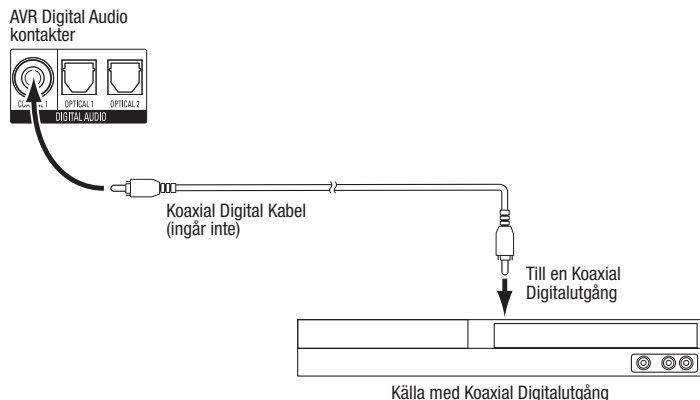

## Analoga ljudkällor

Gör analoga ljudanslutningar från dina källor som inte har HDMI eller digitala ljudanslutningar. Om du ansluter videokällor till receivers DVD, Video 1 eller Video 2 ljudingångar, måste du även ansluta källans komposit video till motsvarande komposit video kontakt.

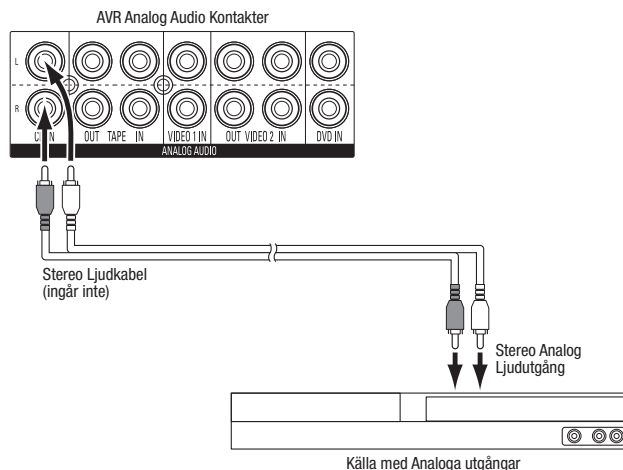

## Bandspelare

Anslut en analog ljudinspelares ingångar till AVR's analoga ljudutgångar Tape Out . Du kan spela in all analoga ljudsignaler.

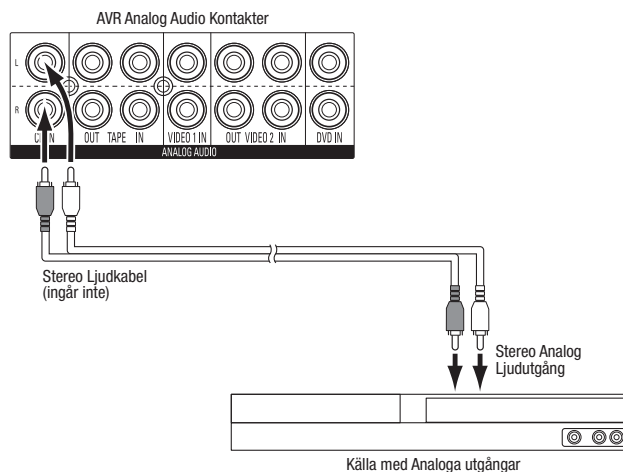

## Videobandspelare

Anslut en analog videoinspelares ingång till AVR's Video 2 Out komposit video kontakt och dess ljudanslutning till AVR's Video 2 Out analog audio kontakter. Du kan spela in alla analoga videosignaler.

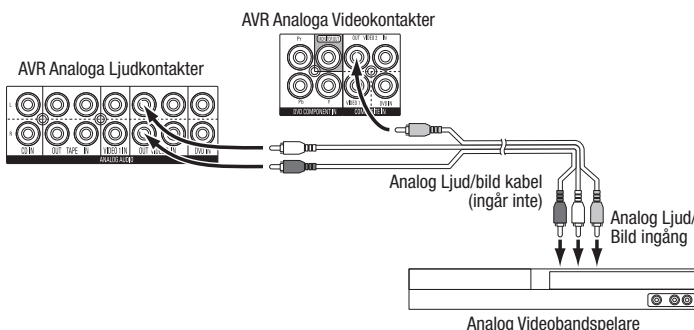

## Anslut radion Antennerna

- Anslut den levererade FM antennen till AVR's FM 75Ω antenn kontakt. För bästa mottagning, veckla ut FM-antennen så långt som möjligt.
- Vrid ut den levererade AM antennen som du ser på bilden och anslut den till AVR's AM och Gnd kontaktarna. (Du kan ansluta vilken del av kabeln som helst till kontaktarna, finns ingen + eller -). Vrid antennen till du får den lästa nivån av bakgrundsbrus.

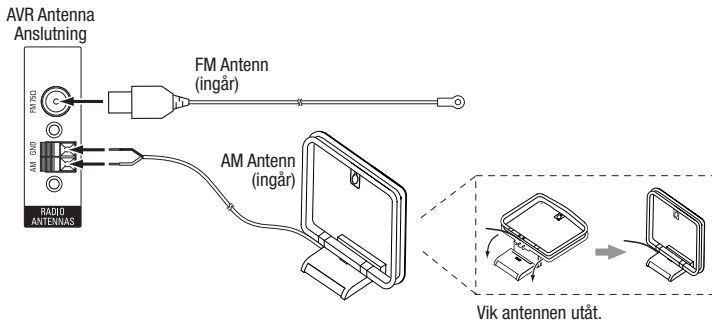

OBS: För instruktioner om hur du ansluter Trigger utgången till en kompatibel utrustning, ladda ner AVR 156 bruksanvisningen från [www.harman-kardon.com](http://www.harman-kardon.com).

## Anslut nätkabeln

Anslut nätsladden till AVR: s AC Ingångskontakt och sedan till ett fungerande vägguttag.

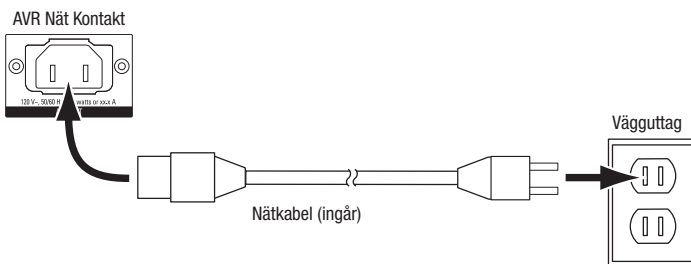

## Uppstart av AVR

### Installera batterier i fjärrkontrollen

Ta bort fjärrkontrollens batteri lucka, sätt i de tre levererade AAA batterierna som visas i illustrationen. Sätt sen tillbaka batteriluckan

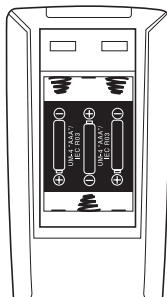

OBS: Ta bort skyddsplasten på receivers framsida så att den inte påverkar fjärrkontrollen effektivitet.

## Sätt på AVR

1. Ställ baksidans huvudströmbrytare till "On." (frontpanelen POWER indikatorn lyser gul.)
2. Tryck på framsidans Power knapp.

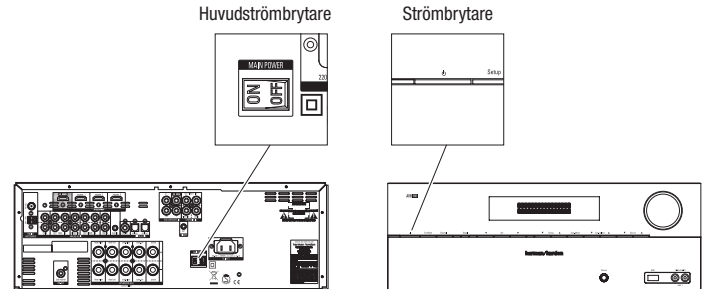

## Konfigurera högtalare

1. Starta din TV och välj den TV ingång som din AVR är ansluten enligt *Anslut din TV eller Videoskärm*, på sidan 3.
2. Tryck på fjärrkontrollens OSD knapp. AVR's OSD Master Menu visas på din TV.

\*\* MASTER MENU \*\*

▶ INPUT SETUP  
SURROUND SELECT  
SPEAKER SETUP  
SYSTEM SETUP

OBS: OM någon av menyerna försvinner från TV skärmen (detta kan ske för att förhindra att bilden bränner in i TV skärmen), tryck på OSD knappen igen.

3. Använd fjärrkontrollens pil och OK knappar för att välja "Speaker Setup." The Speaker Setup meny visas.

\* SPEAKER SETUP \*

▶ NUMBER OF SPEAKERS  
SUB MODE : SUB  
CROSSOVER  
DISTANCE  
LEVEL ADJUST

BACK TO MASTER MENU

4. Välj "Number Of Speakers." The Number Of Speakers meny kommer att visas.

\* NUMBER OF SPEAKERS \*

▶ LEFT/RIGHT : ON  
CENTER : ON  
SURROUND : ON  
SUBWOOFER : ON

BACK TO MASTER MENU

Använd fjärrkontrollens vänstra och högra pilknappar för att välja "On" eller "Off" för varje högtalare position, beroende på hur många högtalare du har anslutit till receivern. När du är klar, välj "Back to Master Menu".

Nu kan du hoppa över "Sub" och "Crossover" inställningarna. För fullständig information om hur du gör dessa inställningar kan du ladda ner *AVR 156 manualen* från [www.harman-kardon.com](http://www.harman-kardon.com).

- Mät avståndet från varje högtalare i ditt system till lyssningspositionen. Skriv ner avstånden.
- Välj "Distance." Avstånd menyen visas.

```

* DISTANCE *
▶ FL : 3.0m    SL : 3.0m
  CEN : 3.0m   SUB : 3.0m
  FR  : 3.0m
  SR  : 3.0m

DELAY RESET : OFF
UNIT : FEET
A/V SYNC DELAY : 0mS

BACK TO SPEAKER SETUP

```

Använd fjärrkontrollens vänster och höger pilknappar för att ändra avstånd inställningen på skärmen för varje högtalare så att den matchar den sträcka du har mätt upp. Obs: Om du vill kan du ändra enhet från meter till fot, kan detta göras genom att välja "Unit" och sen trycka på höger pilknapp. När du är klar, välj "Back to Speaker."

- Välj "Level." Nivå Justera menyen visas.

```

* LEVEL ADJUST*
▶ FL : 0dB     SL : 0dB
  CEN: 0dB     SUB: 0dB
  FR  : 0dB
  SR  : 0dB

CHANNEL RESET: OFF
TEST TONE SEQ: MANUAL
TEST TONE    : OFF

BACK TO SPEAKER SETUP

```

Använd fjärrkontrollens nedåtpil för att välja "Test Tone" och tryck på höger pilknapp för att ställa in "Test Tone" i läge ON. Du kommer att höra test tonen genom den vänstra främre högtalaren.

- Sitt i din lyssningsposition och notera volymen av testtonen från den första högtalaren. Tryck på fjärrkontrollens nedåtpilen för att flytta fram test tonen till alla dina högtalare och notera volymen av testtonen från varje högtalare.
- När du flyttar tonen genom de olika högtalarna, använd fjärrkontrollens vänstra och högra pilknapp för att justera volymen på de kanaler tills alla spelar på samma volym. När du är klar trycker du på fjärrkontrollens OSD-knapp för att stänga av menyerna på skärmen

## Tilldela de Digitala Ljudingångarna

- Granska ingångarna du noterat i tabellen för *Ingångs anslutning och Käll knappar* på sidan 4. Notera vilken källa du ansluten till de digitala ljud kontakterna. (Om du inte har anslutit någon källa till de digitala ljud-kontakterna kan du hoppa över detta avsnitt.)
- Slå på TV: n och välj den TV-ingången som du anslutit receivern till i *Anslut din TV eller bildskärm*, på sidan 3.

- Tryck på fjärrkontrollens OSD-knapp. Receiverns OSD Master menyen visas på din TV.

```
** MASTER MENU **
```

```
▶ INPUT SETUP
  SURROUND SELECT
  SPEAKER SETUP
  SYSTEM SETUP
```

- Använd fjärrkontrollens pil och OK knappar för att välja "Input Setup". Input Setup-menyen visas

```

* INPUT SETUP *
▶ SOURCE      : DVD
  TITLE:
  AUDIO IN   : ANALOG
  AUTO POLL  : OFF
  BXR        : OFF
  TONE       : IN
  BASS       : 0
  TREBLE     : 0

```

```
BACK TO MASTER MENU
```

- För varje källa du kopplat till en digital ljudingång.

- Använd fjärrkontrollen upp och ned pilar för att välja "Source."Använd vänster och höger pilknappar för att ändra den angivna källan till en av de källor som är ansluten till en digital ljudingång.
- Använd fjärrkontrollens nedåtpil för att välja "Audio In".

```

* INPUT SETUP *
▶ SOURCE      : DVD
  TITLE:
  AUDIO IN   : ANALOG
  AUTO POLL  : OFF
  BXR        : OFF
  TONE       : IN
  BASS       : 0
  TREBLE     : 0

```

```
BACK TO MASTER MENU
```

- Använd fjärrkontrollens vänster och höger pilknapp för att välja den digitala ljudingång som du har kopplat källan till.

När du är klar, trycker du på fjärrkontrollens OSD-knapp för att stänga av menyen på skärmen.

### Du är nu redo att njuta av din AVR!

**VIKTIGT:** För fullständig information om hur du använder alla dina audio / video receiverns funktioner och egenskaper, bör du ladda ner *bruksanvisningen till AVR 156* finns på [www.harman-kardon.com](http://www.harman-kardon.com).

## Allmänna Tekniska Specifikationer

Strömförbrukning:	<0.5W (standby läge); 250W (max)
Mått (H x B x D):	440mm x 165mm x 435mm (17-5/16" x 6-1/2" x 17-1/16")
Vikt:	9.1kg (20 lb)



**HARMAN**

HARMAN Consumer, Inc.  
8500 Balboa Boulevard, Northridge, CA 91329 USA  
516.255.4545 (endast USA)

Tillverkad i P.R.C.

© 2011 HARMAN International Industries, Incorporated. Alla rättigheter reserverade

harman kardon är ett varumärke som tillhör HARMAN International Industries, Incorporated, registrerat i USA och / eller andra länder. EzSet / EQ är ett varumärke som tillhör HARMAN International Industries införts. HDMI, HDMI-logotypen och High-Definition Multimedia Interface är varumärken eller registrerade varumärken som tillhör HDMI Licensing LLC i USA och andra länder. Blu-ray Skivor är ett varumärke från Blu-ray Disc Association.

Funktioner, specifikationer och utseende kan ändras utan förvarning.

**harman/kardon**  
by HARMAN

[www.harmankardon.com](http://www.harmankardon.com)